

- アフターサービスならびに不明な点は、お買い上げの販売店にお問い合わせください。
【補修用性能部品の最低保有期間】
- 本機の補修用性能部品の最低保有期間は、製造打ち切り後6年です。
- 補修用性能部品とは、その商品の機能を維持するために必要な部品です。

愛情点検	☆長年ご使用の換気扇の点検を！	
	ご使用の際の ようなことは ありませんか。	●スイッチを入れても羽根が回転しない。 ●回転が遅い。または回転が不規則である。 ●運転中に異常音や振動がする。 ●こげ臭いにおいがする。 ●その他の異常がある。
	▶	使用 中止
		このような症状のときは、使用を中止し、故障や事故の防止のため、電源を切り、必ずお買い上げの販売店に点検・修理を依頼してください。

TSK 換気扇保証書

型 式	製造番号		
保証期間	お買い上げ日	年 月 日	より1年間
※お客様	お名前	様 TEL	— —
	ご住所		
※販売店	店名	TEL	— —
	住所		

※ 印欄に記入のない場合は無効となりますから必ずご確認ください。
お買い上げいただき誠にありがとうございました。

- お買い上げの日から上記の期間内に故障した場合は本書の記載内容に基づき、お買い上げの販売店にご依頼の上、本書をご提示ください。
- お客様にご記入いただいた保証書の控えは、保証期間内のサービス活動及びその後の安全点検活動のために記載内容を利用させて頂く場合がございますので、ご了承ください。

【無償修理規定】

- 施工・取扱説明書や本体ラベルその他の注意書きに従った正常な使用状態で、保証期間内に故障が発生した場合は、無償修理しますのでお買い上げの販売店にご依頼ください。
 - 保証期間内でも、次の場合は有償修理となります。ご注意ください。
 - 使用上の誤りや不当な修理・改造により故障・損傷。
 - お買い上げ後の転倒・取付場所の移動・輸送・落下等により故障・損傷。
 - 一般家庭用以外または業務用として使用された場合の故障・損傷。
 - 火災・地震・風水害・ガス害・落雷・その他天災地変・公害・異常電圧その他外的要因による故障・損傷。
 - 施工・取扱説明書で禁止されている設置をされた場合。
 - 本書のご提示がない場合。
 - 本書に所定の記入がなされていない場合や字句を書き換えられた場合。
 - 下記の場合、修理もしくは保証を致しかねますのでご了承ください。
 - 本機の誤使用や指定場所以外の使用による他の機器の故障・損傷あるいはそれにより発生した障害。
 - 本機を使用したことにより発生した変色・変形などの傷害。(ご使用のまえに、必ずご確認ください。)
 - 本書は日本国内でのみ有効です。
This Warranty is valid only in Japan.
 - 本書は再発行いたしませんので紛失しないよう大切に保存してください。
- この保証書は本書に明示した期間、条件のもとにおいて無料修理をお約束するものです。この保証書によって保証書を発行している者(保証責任者)及びそれ以外の事業者に対するお客様の法律上の権利を制限するものではありません。保証期間経過後の修理等についてご不明の場合は、お買い上げの販売店にお問い合わせください。

高須産業株式会社

〒311-2404 茨城県潮来市水原3080
TEL 0299-67-5151

天井用換気扇

(24時間低風量換気対応) 強弱仕様

取扱説明書

保証書付 (工事説明書別添付)

0909B

品番

- 1室換気
TK-265R1□
- 2室同時換気
TK-265R2□
- 3室同時換気
TK-265R3□

□には
・L (標準タイプ)
・L1 (低風量タイプ)
・L2 (大風量タイプ)
が入ります。

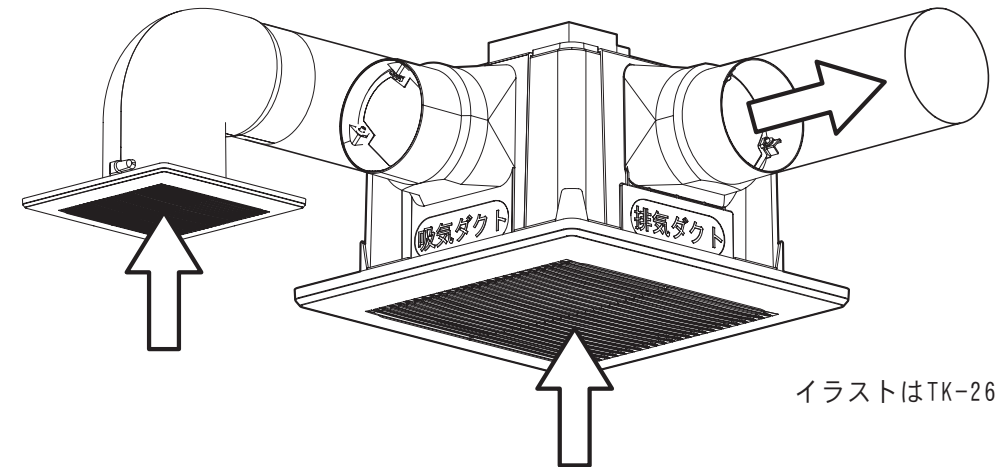

このたびは天井用換気扇をお買い上げいただき、まことにありがとうございました。この取扱説明書をよくお読みのうえ、正しくお使いください。その後保存し、必要なときお読みください。

もくじ

安全上のご注意	2~3
各部の名前と使いかた	3~4
お手入れのしかた	4~5
仕様/修理を依頼される前に	6
長期使用製品安全表示制度に基づく本体表示について	7
保証書	8

安全上のご注意

必ずお守りください

- ご使用前に、この「安全上のご注意」を必ずお読みになり、正しくご使用ください。
- ここに示した注意事項は、商品を安全に正しくお使いいただき、お使いになる人々への危害や損害を未然に防止するため、必ずお守りいただくことを説明しております。
- 表示内容を無視して誤った使い方をしたときに生じる危害や損害の程度を、次の表示で区分して説明しております。

警告 この表示を無視して誤った取り扱いをすると、人が死亡または重傷を負う可能性が想定される内容を示しています。

注意 この表示を無視して誤った取り扱いをすると、人が損傷を負う可能性および物的損害のみの発生が想定される内容を示しています。

■お守りいただく内容の種類を、次の絵表示（例）で区分し説明しています。

警告 記号は、「警告」「注意」を促す内容があることを告げるものです。図の中には具体的な注意内容（左図の場合は一般的な注意）が描かれています。

禁止 記号は、禁止の行為であることを告げるものです。図の中には具体的な禁止内容（左図の場合は一般的な禁止）が描かれています。

強制 記号は、行為を強制したり、指示したりする内容を告げるものです。図の中には具体的な強制内容（左図の場合は一般的な強制）が描かれています。

警告

- 絶対に分解したり修理・改造しない
 - 火災・感電・けがの原因となります。
 - 分解禁止
 - 修理はお買い上げの販売店・工事店へご相談ください。
- 本体各部に直接水やお湯、かび取り剤などをかけない
 - 禁止
 - ショートや感電のおそれがあります。
- 電源スイッチをぬれ手で切/入しない
 - 感電のおそれがあります。
 - ぬれ手禁止
- お手入れの際は、電源ブレーカーを切る
 - 感電やけがをすることがあります。
- 内釜式風呂を設置した浴室に取り付けない
 - 排気ガスが浴室内に逆流し、一酸化炭素中毒を起すことがあります。
 - 禁止
- ガス漏れのときは、換気扇のスイッチを入れたり切ったりしない
 - スイッチ火花によりガス爆発の原因となります。
 - 禁止

注意

- 本体は、しっかり取り付けられているか、確認する
 - 落下により、けがをするおそれがあります。
 - ※運転中異常音、ガタツキ等が発生した場合には運転を停止し、ご自分で修理なさらないで買い求めの販売店にご相談ください。
- 運転中は羽根の中に指や物を入れない
 - けがのおそれがあります。
 - 接触禁止
- お手入れの際は、ゴム手袋を使う
 - 板金部品などの切り口や本体の突起、角などでけがをすることがあります。
- 部品は確実に取り付ける
 - 落下により、けがをするおそれがあります。

長期使用製品安全表示制度に基づく本体表示について

■本体への表示内容

※経年劣化により危害の発生が高まるおそれがあることを注意喚起するために電気用品安全法で義務付けられた右の内容の表示を本体におこなっています。



【製造年】本体に西暦4桁で記載【設計上の標準使用期間】10年
設計上の標準使用期間を超えて使用されますと、経年劣化による発火・けが等の事故に至るおそれがあります。

●「経年劣化とは」・・・長期間にわたる使用や放置に伴い生ずる劣化をいいます。

■設計上の標準使用期間

※設計上の標準使用期間は、運転時間や温湿度など標準的な使用条件に基づく経年劣化に対して製造した年から安全上支障なく使用することが出来る標準的な期間です。
※設計上の標準使用期間は、保証書に定める無償保証期間とは異なります。また、偶発的な故障を保証するものでもありません。

■設計上の標準使用期間の算定根拠

●設計上の標準使用期間は、以下の標準的な使用条件に基づき算出されています。
※標準的な使用条件は、JIS C 9921-2にて定められています。

区分	項目	条件
環境条件	電圧	単相100V
	周波数	50Hz/60Hz
	温度	20℃ JIS C 9603から引用
	湿度	65% JIS C 9603から引用
	設置	製品の取扱・取付説明書による標準設置
負荷条件	負荷	製品の取扱・取付説明書による定格負荷
想定時間	1年間の使用時間	居室 2,193時間/年 トイレ 2,614時間/年 浴室 1,671時間/年
注記) 常時換気(24時間連続換気)のものは、8,760時間/年とする。		

※本体の目的以外の用途や業務用に使用された場合、記載の設計標準使用期間よりも短い期間で経年劣化が起き、重大事故に至るおそれが高くなります。このようなご使用はおやめください。
※標準的な使用条件を超える使用頻度や異なる使用環境などでお使いいただいた場合は、設計標準使用期間よりも短い期間で経年劣化が起きる可能性があります。この場合、製品に表示されている点検期間よりも早期に点検を依頼してください。点検期間については下記にお問い合わせください。

高須産業株式会社 長期使用製品相談窓口

《お問い合わせ先》0299-67-5151

※お電話番号をお確かめのうえ、おかけ間違いのないようご注意ください。

受付時間 ●午前9:00～午後5:00

(土曜・日曜・祝日と年末年始・夏期休暇を除く)

仕様

※静圧0 Pa時の値です

	品番	定格	ノッチ	消費電力(W)	換気風量(m³/h)	騒音(dB)	質量(kg)
1室換気	TK-265R1L	単相 100V 50/60Hz	強	20/23	200/200	37/37	約2.8
			弱	15/15	130/130	27/27	
	TK-265R1L1	単相 100V 50/60Hz	強	20/23	200/200	37/37	約2.8
			弱	7/8	100/100	25/25	
	TK-265R1L2	単相 100V 50/60Hz	強	22/26	220/220	40/40	約2.8
			弱	15/16	150/150	29/29	
2室同時換気	TK-265R2L	単相 100V 50/60Hz	強	20/23	200/200	37/37	約2.9
			弱	15/15	130/130	27/27	
	TK-265R2L1	単相 100V 50/60Hz	強	20/23	200/200	37/37	約2.9
			弱	7/8	100/100	25/25	
	TK-265R2L2	単相 100V 50/60Hz	強	22/26	220/220	40/40	約2.9
			弱	15/16	150/150	29/29	
3室同時換気	TK-265R3L	単相 100V 50/60Hz	強	20/23	200/200	37/37	約3.0
			弱	15/15	130/130	27/27	
	TK-265R3L1	単相 100V 50/60Hz	強	20/23	200/200	37/37	約3.0
			弱	7/8	100/100	25/25	
	TK-265R3L2	単相 100V 50/60Hz	強	22/26	220/220	40/40	約3.0
			弱	15/16	150/150	29/29	

お願い

- 高温になる場所（周囲温度40℃以上）では使わないでください。
製品の变形やモーターの寿命を縮めます。
- 有機溶剤をかけないでください。
故障の原因となります。
- スプレーをかけないでください。
故障の原因となります。
- 台所など、油煙の発生する場所では使わないでください。
パネルなどの破損の原因となります。
- 点検口があるか、ご確認ください。
保守点検ができません。
- 温泉では使わないでください。
故障の原因となります。
- 入浴後は乾燥するまで運転をしてください。（浴室に使用の場合）
運転中に換気扇内に発生した結露水がさびの原因になります。
- 給気口があるか、ご確認ください。
効果的な換気ができません。
- 入浴中換気扇を運転されますと肌寒く感じたりすることがありますので、その場合は運転を停止してください。

各部の名前と使いかた

各部の名前

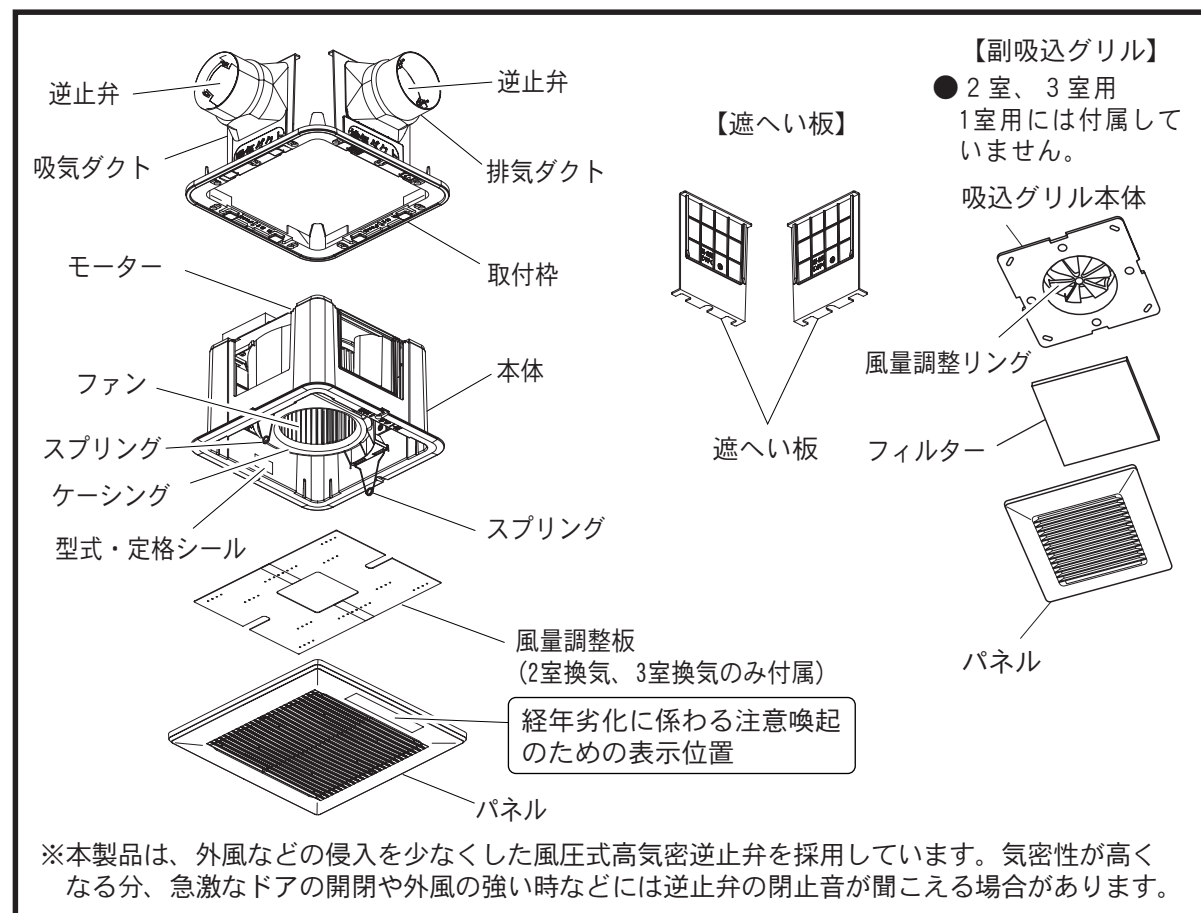

修理を依頼される前に

■ 下記のような現象がおきた場合は、お客様自身で点検しそれでも症状が変わらないときは、事故防止のため、すぐに電源を切り、お買い上げの販売店・工事店に点検修理をご依頼ください。

現象	点検
スイッチを入れても羽根が回転しない。	●ブレーカーが切れていませんか。 ●停電ではありませんか。
運転中に異常音や振動がする。	●換気扇が確実に取り付けられていますか。 ●前面パネルが確実に取り付けられていますか。

各部の名前と使いかた つづき

室内の空気環境を維持するため、24時間連続換気でお使いください。

使いかた

■ 壁面に取り付けられている電源スイッチ（別売品）をご使用ください。

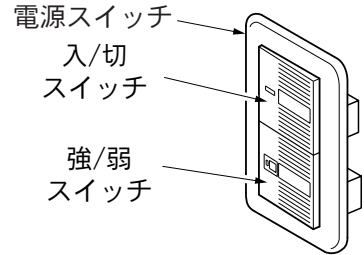

	入/切 スイッチ	強/弱 スイッチ
早く換気したいとき	入	強
通常の換気するとき		弱
停止するとき	切	

お願い

- 入浴中に運転されますと、肌寒く感じたりすることがありますので、その場合は運転を停止してください。
- 湿気の多い場合は水滴が落下する場合がありますが、異常ではありません。お手入れのしかた(5ページ)の手順にしたがってパネルを外し、水滴を拭き取ってからお使いください。

お手入れのしかた（3ヶ月に1回程度を目安に）

【本体側のお手入れのしかた】

お願い

- お手入れの前に必ず換気扇の電源ブレーカーを切りにしてください。
- 高い所での作業となりますので足場には十分お気を付けてください。
- お手入れ後、熱による乾燥はしないでください。変形、変質の原因となります。
- 中性洗剤をお使いください。住宅用、家庭用アルカリ性合成洗剤などは変質、変色のおそれがあります。



1. パネルのお手入れ

- ①パネルを少しさげ、パネルのフック（2カ所）に引っかけてあるスプリングをはずし、パネルを本体からははずす。（ほこりの落下に気をつけてください）
- ②中性洗剤を薄めたぬるま湯に浸し、水洗いしたあと、からぶきをして水滴をよくふきとる。



お手入れのしかた（3ヶ月に1回程度を目安に）

2. 本体のお手入れ

中性洗剤を浸した布でほこりをふきとったあと、からぶきして水滴をよくふきとる。

（ほこりの落下に気をつけてください）

換気扇本体

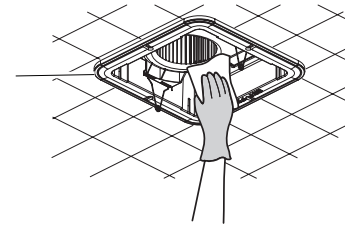

3. お手入れ後の組み立ては、逆の順序でおこなってください。

【副吸込グリル側のお手入れのしかた】

- 2室、3室用1室用には付属していません。

1. パネルのお手入れ

- ①パネルのミゾに（-）ドライバー等を差し込み、こじ開けてパネルを外す。（ほこりの落下に気をつけてください）
- ②パネルにセットしてあるフィルターを取り外す。
- ③中性洗剤を薄めたぬるま湯に浸し、水洗いしたあと、からぶきをして水滴をよくふきとる。
※フィルターは掃除機等でホコリを吸い取り、どうしてもヨゴレがとれないときは中性洗剤で水洗いをしてください。

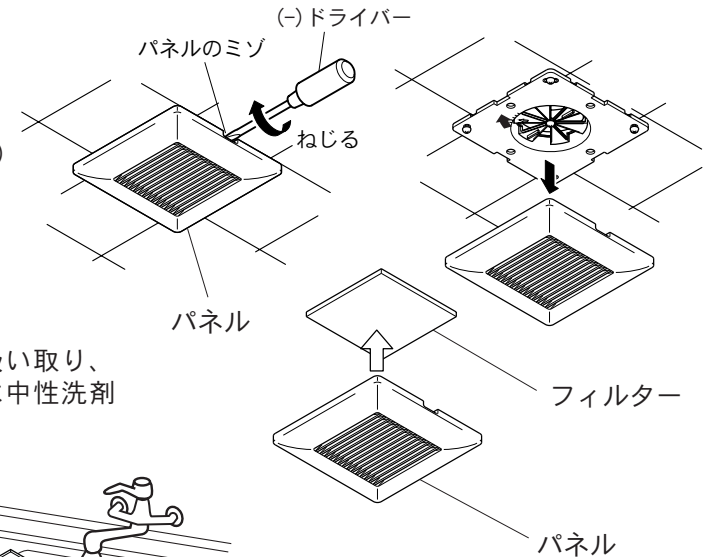

2. 副吸込グリル本体のお手入れ（ほこりの落下に気をつけてください）

掃除機等でホコリを吸い取った後、中性洗剤を浸した布でほこりをふきとり、からぶきして水滴をよくふきとる。

換気扇本体

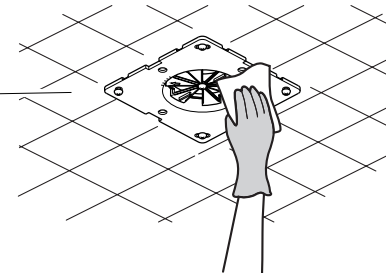

3. お手入れ後の組み立ては、逆の順序でおこなってください。