

浴室換気乾燥暖房機

特定保守製品

取扱説明書(保証書付)

工事説明書別添付

高須産業株式会社

11066

天井埋込みタイプ

品番

BF-231SHA

1室換気・24時間換気タイプ(100V)

BF-231SHA2

1室換気・24時間換気タイプ(単相200V)

《リモコン》

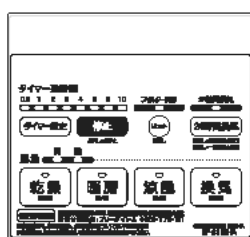

《本体》

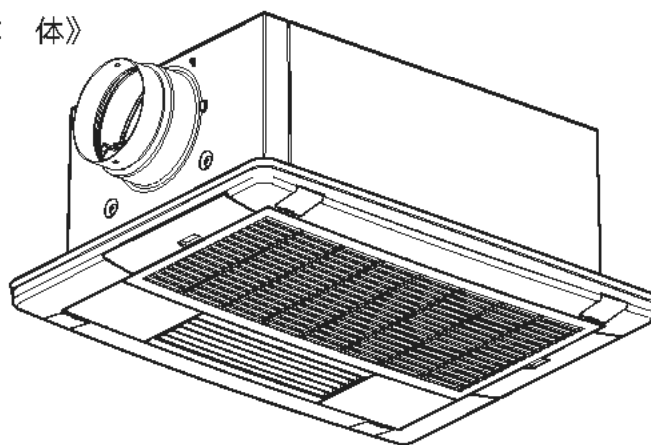

もくじ

安全上のご注意	2～3
各部の名前と使い方 本体・リモコン	4
使いかた	5～9
お手入れのしかた	10
故障かな?と思ったら	11～12
長期使用製品安全表示制度に関するお願い	13～16
仕様	17
保証とアフターサービス	17
保証書	18



このたびは、浴室換気乾燥暖房機をお買いあげいただき、まことにありがとうございます。

- この「取扱説明書」をよくお読みいただき、正しくご使用ください。
- ご使用前に「安全上のご注意」を必ずお読みください。
- なお、お読みになった後は「工事説明書」とともに大切に保存し、必要なときにお読みください。
- 「保証書」は必ず「お買い上げ日・販売店名」などの記入を確かめて、大切に保存しておいてください。
- この「取扱説明書」に記載されていない方法で使用され、それが原因で故障を生じた場合は、商品の保証を致しかねますのでご注意ください。







お買い上げいただきました商品は、消費生活用製品安全法(消安法)で指定される「特定保守製品」です。この商品の所有者は消安法上、点検期間中に法定点検(有償)を行うことが求められています。詳しくは13～16ページの「長期使用製品安全点検制度に関するお願い」をご覧ください。

安全上のご注意 必ずお守りください









- ご使用前に、この「安全上のご注意」を必ずお読みになり、正しくご使用ください。
- ここに示した注意事項は、商品を安全に正しくお使いいただき、お使いになる人々への危害や損害を未然に防止するため、必ずお守りいただくことを説明しております。
- 表示内容を見逃して誤った使い方をしたときに生じる危害や損害の程度を、次の表示で区分して説明しております。

	警告	この表示を見逃して誤った取り扱いをすると、人が死亡または重傷を負う可能性が想定される内容を示しています。
	注意	この表示を見逃して誤った取り扱いをすると、人が損傷を負う可能性および物的損害のみの発生が想定される内容を示しています。

■お守りいただく内容の種類を、次の絵表示（例）で区分し説明しています。

	<p> 記号は、「警告」「注意」を促す内容があることを告げるものです。</p> <p>図の中には具体的な注意内容（左図の場合は一般的な注意）が描かれています。</p>
	<p> 記号は、禁止の行為であることを告げるものです。</p> <p>図の中には具体的な禁止内容（左図の場合は一般的な禁止）が描かれています。</p>
	<p> 記号は、行為を強制したり、指示したりする内容を告げるものです。</p> <p>図の中には具体的な強制内容（左図の場合は一般的な強制）が描かれています。</p>

警告

<p style="text-align: center;"></p> <p>■修理技術者以外の方は、絶対に分解したり修理・改造はしない</p> <p style="text-align: center;">火災・感電・けがの原因になります。</p>	<p style="text-align: center;"></p> <p>■食用油、動物系油、機械油、ベンジン、シンナー、ガソリンなどが洗濯後でも付着している衣類は、絶対に乾燥しない</p> <p style="text-align: center;">油の酸化熱による自然発火や、引火することがあります。</p>
<p style="text-align: center;"></p> <p>■本体各部に直接水やお湯、カビ取り剤などをかけない</p> <p style="text-align: center;">ショートや感電のおそれがあります。</p>	<p style="text-align: center;"></p> <p>■お手入れの際は、分電盤のブレーカーを切る</p> <p style="text-align: center;">感電やけがをすることがあります。</p>
<p style="text-align: center;"></p> <p>■内釜式風呂を据付けた浴室では使用しない</p> <p style="text-align: center;">排気ガスが浴室内に逆流し、一酸化炭素中毒をおこすことがあります。</p>	<p style="text-align: center;"></p> <p>■分電盤のブレーカーをぬれ手で入/切しない</p> <p style="text-align: center;">感電のおそれがあります。</p>
<p style="text-align: center;"></p> <p>■スイッチはぬれ手で操作しない</p> <p style="text-align: center;">感電のおそれがあります。</p>	<p style="text-align: center;"></p> <p>■前面パネルをはずしてファンやヒーターに触れたり、指や棒を入れない</p> <p style="text-align: center;">感電、けが、やけどのおそれがあります。</p>

安全上のご注意 **必ずお守りください**

⚠ 注意



■本体の取付けは、しっかり取り付けてあるか確認する

落下により、けがをする恐れがあります。



■部品は確実に取り付ける

確実に取り付けないと、落下によりけがをするおそれがあります。



■お手入れは、手袋などで手を保護して行う

けがをする原因になります。



■点検期間中に法定点検を受ける

経年劣化により、発火、けがをする恐れがあります。

- ご使用になる前に必ず所有者登録をしてください。



■お手入れの際は、高い所での作業になりますので、しっかりした足場を確保する

けがをする原因になります。

お願い

■本体の周囲温度が40℃以上にならないようにしてください。

モーターの寿命を早めたり、故障の原因になります。

■リモコンは浴室の外（脱衣室など）に取り付けられているか確認してください。

故障の原因になります。

■保守点検・修理のため、点検口があるか確認してください。

点検口がないと保守点検・修理が出来ないことがあります。

■効果的な換気のため、給気口(ガラリ等)があるか確認してください。

■本体に洗濯物を吊り下げないでください。

故障の原因になります。

■スチームサウナ・ミストサウナ付の浴室では使用できません。

故障の原因になります。

■気密性や断熱性の悪い浴室においては、本機の性能が十分発揮できない場合があります。

■入浴後は必ず換気運転をしてください。

水滴がついたまま長時間運転をおこなわないとかびの発生原因になります。

■浴槽に温泉水などを入れて運転しないでください。

故障の原因になります。

■前面パネルをタオルなどでふさがないでください。

故障の原因になります。

■本体の下で油煙を発生させないでください。

故障の原因になります。

■本体の下で有機溶剤やスプレーを使わないでください。

故障の原因になります。

■最初に運転するときや、長時間お使いにならなかったあと運転するときなど、臭いがすることがありますが、これはヒーター表面の付着物がやけるためで異常ではありません。

各部の名前と使いかた

型式を確認してください。型式は、前面パネル・リモコンに記載してあります。

(修理依頼などメンテナンスをご利用の際に、型式が必要になります。)

■本体

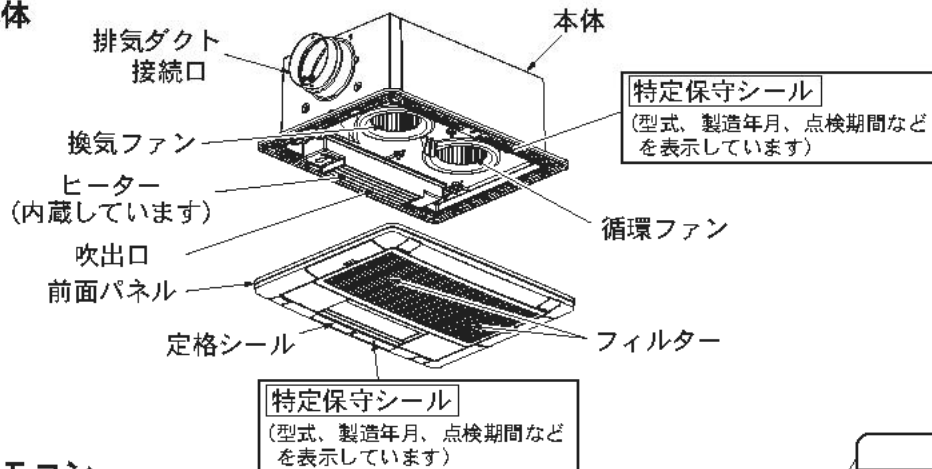

■リモコン

【タイマー設定】ボタン

タイマー運転の残時間を設定します。最大10時間までタイマー運転できます。

- 1回押すごとに、残時間表示が1目盛づつ切り替わります。
- ※10時間の次は0.5時間になります。
- 一度設定した残時間は、各運転モードごとに記憶します。
- ※次に運転をおこなうときは、前回の設定時間が表示されます。設定時間を変更したいときは、もう一度「タイマー設定」ボタンを押してください。
- 残時間を途中で変更したときは、その時点から残時間が再スタートします。

強弱運転ランプ

●各運転モードボタンを1回押すごとに風量(強⇄弱)が切り替わります。

運転モードランプ

運転時に点灯します。

【乾燥】ボタン

乾燥運転をします。衣類乾燥や浴室乾燥に使用します。

- 1回押すごとに風量(強⇄弱)が切り替わります。

【暖房】ボタン

暖房運転をします。

※入浴中循環風により、肌寒さを感じた場合は、弱運転にするか、運転を停止してください。

- 1回押すごとに風量(強⇄弱)が切り替わります。

残時間表示

タイマー運転の残り時間を表示します。

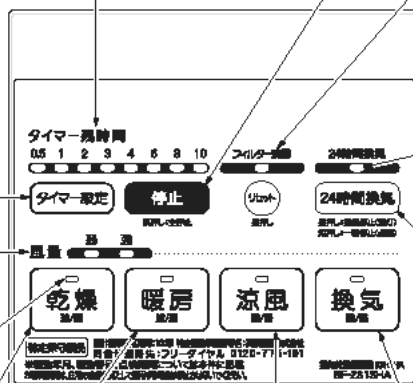

【停止】ボタン

各モードのタイマー運転を停止します。

- 3秒以上長押しで全停止します。
- ※24時間換気運転も停止します。

フィルター清掃お願いランプ

フィルターの清掃時期が来たら点灯致します。清掃が終わりましたら、リセットボタンを3秒以上長押しして、フィルター清掃ランプを消灯させてください。

24時間換気ランプ

24時間換気時に点灯します。

※24時間換気運転の一時停止中は点滅します。(1時間後自動復帰)

【24時間換気】ボタン

24時間換気時に使用します。

※残時間の設定は出来ません。

※24時間換気運転中に他のモードで運転を行うと、他のモードを優先して運転します。

他のモードの運転が終了すると24時間換気運転にもどります。

【涼風】ボタン

涼風運転をします。

入浴中の涼しさを得るときに使用します。※冷房ではありません。

- 1回押すごとに風量(強⇄弱)が切り替わります。

【換気】ボタン

換気運転をします。

浴室の換気に使用します。

- 1回押すごとに風量(強⇄弱)が切り替わります。

■この換気乾燥暖房機は次の5つのモードでご使用になれます。

運転モード	用途	運転状態		
		循環ファン	換気ファン	ヒーター
乾燥(強/弱)	●衣類の乾燥、浴室の乾燥	(運転)	(運転)	(運転)
暖房(強/弱)	●浴室の暖房	(運転)	停止	(運転)
涼風(強/弱)	●浴室の涼しさを得る、(冷房ではありません)衣類の乾燥、浴室の乾燥	(運転)	(運転)	停止
換気(強/弱)	●浴室の換気	停止	(運転)	停止
24時間換気	●浴室の24時間連続換気	停止	(運転)	停止

使いかた

1. 乾燥運転 衣類乾燥や浴室乾燥に

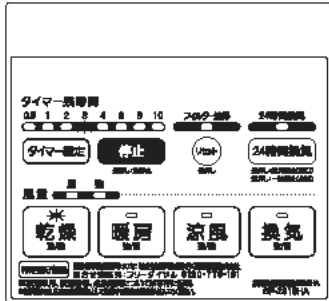

① **乾燥** を押すと、乾燥（強）運転を始めます。

押すごとに（強）⇄（弱）の運転切替ができます。

- 強または弱の運転ランプが点灯し、タイマー残時間（初期値は3時間）が点灯します。
- 乾燥運転時は換気機能も働いています。

② 残時間を変更するには **タイマー設定** を押してください。

- 1回押すごとに、残時間表示が一目盛りずつ切り替わります。
- 10時間の次は0.5時間になります。
- 10時間以上の連続運転はできません。※初期値は3時間になっています。

③ 残時間がなくなると停止します。

④ 途中で停止する場合は **停止** を押してください。

※運転が停止した後、ヒーター冷却のため循環ファンが約30秒間運転します。（このとき乾燥ランプが点滅します）

- ③④の停止後は、24時間換気設定時は、24時間換気運転に入ります。

■衣類乾燥時間のめやす

BF-231SHA

衣類	数量	数量
メリヤス肌着	6枚	6枚
タオル	7本	7本
くつ下	5足	5足
ズボン	1本	2本
Yシャツ	1枚	2枚
ズボン下	2本	2本
Tシャツ	1枚	2枚
ポロシャツ	1枚	2枚
洗濯物重量	3kg	4kg
乾燥時間	約2時間20分	約3時間40分

BF-231SHA2

衣類	数量	数量
メリヤス肌着	6枚	6枚
タオル	7本	7本
くつ下	5足	5足
ズボン	1本	2本
Yシャツ	1枚	2枚
ズボン下	2本	2本
Tシャツ	1枚	2枚
ポロシャツ	1枚	2枚
洗濯物重量	3kg	4kg
乾燥時間	約1時間50分	約2時間40分

《測定条件》

- 浴室周辺温度 20℃ 湿度 60%
- 洗濯物は5分間脱水したものを使用。
- 浴室は1坪タイプ（1.6×1.6×2.2m）ユニットバスを使用し、浴室内が乾燥している状態。
- 乾燥時間は乾燥率100%の目安時間です。

《参考条件》

- 冬季（気温5℃ 湿度60%）
表より約40～60%程度乾燥時間が長くなります。
- 梅雨時（気温25℃ 湿度80%）
表より約10～30%程度乾燥時間が長くなります。

《注意事項》

- 浴室サイズの基準より大きいサイズの浴室では、さらに乾燥時間が長くなります。
- 乾燥時間は浴室の広さや種類、室温、外気温、洗濯物の種類や量、脱水状態により異なります。あくまでも目安として参考にしてください。
- 密閉性や断熱性の悪い浴室においては、換気乾燥暖房機の性能を十分に発揮できないため、乾燥時間の目安より長く設定してください。

■上手な衣類乾燥運転のしかた

- 洗濯物は5分以上の十分な脱水を行ってください。（乾燥時間の短縮）
- ランドリーパイプは、温風吹出口から20～25cmの位置になるように設置してください。
- 洗濯物が密着しないように、適当な間隔を開けて風の対流をよくしてください。
- 乾きにくい洗濯物（厚手の木綿類など）は温風吹出口の近くに吊すと早く乾きます。
- ズボンなどの背丈の長いものは下の方が乾きが遅くなりますので、折り返して吊すと早く乾きます。
- 洗濯物の乾き具合により、途中で位置を入れ替えすると効果的です。
- 浴室内に水滴が残っている場合は、拭き取ってください。（浴室が乾燥しているほうが早く乾きます。）

使いかた (つづき)

2. 暖房運転 冬季や寒いときにお使いください

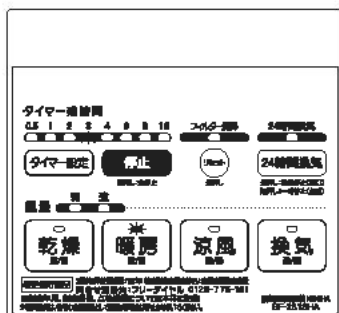

※入浴前に運転しておきますと、あらかじめ浴室内を暖めておくことができます。入浴中循環風により、肌寒さを感じた場合は、弱運転にするか、運転を停止してください。

① **暖房** を押すと、暖房（強）運転を始めます。

押すごとに（強）⇄（弱）の運転切換ができます。

- 強または弱の運転ランプが点灯し、タイマー残時間（初期値は3時間）が点灯します。
- 入浴前に運転しておきますと、あらかじめ浴室内を暖めておくことができます。
- 暖房運転中24時間換気設定時は、24時間換気運転が一時停止します。

②残時間を変更するには **タイマー設定** を押してください。

- 1回押すごとに、残時間表示が一目盛りずつ切り替わります。
- 10時間の次は0.5時間になります。
- 10時間以上の連続運転はできません。
- 初期値は3時間になっています。

③残時間がなくなると停止します。

④途中で停止する場合は **停止** を押してください。

- 運転が停止した後、ヒーター冷却のため循環ファンが約30秒間運転します。（このとき暖房ランプが点滅します）
- ③④の停止後は、24時間換気設定時は、24時間換気運転に入ります。

※浴室の広さや断熱性・室温・外気温により、十分な能力が得られないことがあります。

※暖房運転終了後、ダンパーが開き24時間換気へ復帰するため、浴室内の暖められた空気が換気され、室温が下がる場合があります。（24時間換気設定時）

3. 涼風運転 夏季の暑いときや入浴後の浴室乾燥にお使いください

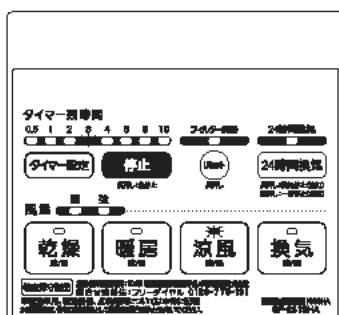

※冷房機能はありません。

① **涼風** を押すと、涼風（強）運転を始めます。

押すごとに（強）⇄（弱）の運転切換ができます。

- 強または弱の運転ランプが点灯し、タイマー残時間（初期値は3時間）が点灯します。
- 涼風運転時は換気機能も働いています。

②残時間を変更するには **タイマー設定** を押してください。

- 1回押すごとに、残時間表示が一目盛りずつ切り替わります。
- 10時間の次は0.5時間になります。
- 10時間以上の連続運転はできません。
- 初期値は3時間になっています。

③残時間がなくなると停止します。

④途中で停止する場合は **停止** を押してください。

- ③④の停止後は、24時間換気設定時は、24時間換気運転に入ります。

※機器が浴室内の湿気を吸い込むと、機器本体内部が結露し、水滴が落ちることがあります。

使いかた (つづき)

4. 換気運転 浴室内の湿気をとりたいときにお使いください

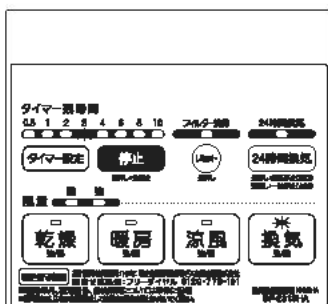

① **換気** を押すと、換気(強)運転を始めます。

押すごとに(強)⇄(弱)の運転切換ができます。

- 強または弱の運転ランプが点灯し、タイマー残時間(初期値は3時間)が点灯します。

② 残時間を変更するには **タイマー設定** を押してください。

- 1回押すごとに、残時間表示が一目盛りずつ切り替わります。
- 10時間の次は0.5時間になります。
- 10時間以上の連続運転はできません。
- 初期値は3時間になっています。

③ 残時間がなくなると停止します。

④ 途中で停止する場合は **停止** を押してください。

- ③④の停止後は、24時間換気設定時は、24時間換気運転に入ります。

※入浴後は必ず換気運転をおこなってください。水滴がついたまま長時間運転をおこなわないと、かびの発生原因になります。

※機器が浴室内の湿気を吸い込むと、機器本体内部が結露し、水滴が落ちることがあります。

5. 24時間換気運転

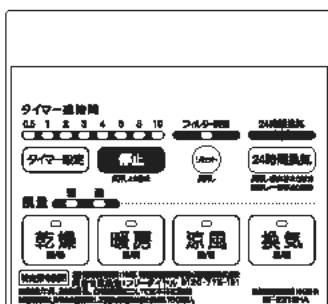

※初期設置時、ブレーカーが落ちた後の再投入後、停電の後、等は24時間換気運転ランプ **24時間換気** が点滅しています。

① **24時間換気** か **停止** を押すことにより、24時間換気運転を始めます。

② 一時停止したいときは **24時間換気** を押してください。

このとき24時間換気ランプが点灯から点滅にかわります。1時間経過後、24時間換気運転に自動復帰し、24時間換気ランプが点滅から点灯にかわります。

③ 24時間換気運転を「停止」させたいときは **停止** か **24時間換気** を3秒以上長押ししてください。

24時間換気 ランプが消えたら「停止」になります。

④ 24時間換気運転をする場合は **24時間換気** を押してください。

24時間換気運転が開始します。

※入浴中、肌寒さを感じた場合24時間換気を一時的に停止することをおすすめします。

※24時間換気では、連続換気をおこなうことにより、各居室に設けた給気口などから室外空気が給気され、居室全体の換気がおこなわれます。ただし、住宅の間取り、気密性などにより換気の状態は異なります。

使いかた (つづき)

7. おすすめ運転モード

●季節によって次のような運転モードでご使用いただけますと、快適にご使用いただけます。

	入浴前	入浴中	入浴後
冬	暖房運転	24時間換気の一時停止 暖房運転または停止	24時間換気
夏	24時間換気	涼風運転 24時間換気運転 または24時間換気 の一時停止	24時間換気
春、秋	24時間換気	24時間換気の一時的停止	24時間換気

- 冬、春、秋の季節は入浴中、機器本体内部に結露が発生しやすく、水滴が落ちることがあります。
- 換気、涼風、乾燥、24時間換気で運転するときは、必ず給気口（ドアなどのすき間）を開けてください。
- 気密性や断熱性の悪い浴室において、換気乾燥暖房機の性能を十分に発揮できないため、乾燥時間の目安より長く設定してください。
- 入浴前の暖房は、30分以上運転することをおすすめします。

8. 上手な使いかた

■運転モード設定による工夫

電気代をおさえるおトクな使いかた

- 夏期などの外気温が高くて湿度の低い日の衣類乾燥は、【涼風運転】で行うと、時間はかかりますが、ヒーターを使用しないので電気代が安く済むのでお得です。
- 上記の【涼風運転】で5～6時間の運転によって洗濯物を半乾きにした後、仕上げとして【乾燥運転】を1時間程度使用するようにすると、時間はかかりますが、電気代は安く済みます。

お手入れのしかた (1ヶ月に1回程度)

お願い



■お手入れの際は、分電盤のブレーカーを切る

感電やけがをすることがあります。



■分電盤のブレーカーをぬれ手で入/切しない

感電の恐れがあります。



禁止



- お手入れが終わったあと、再び24時間換気運転を始めてください。
- 運転停止後、すぐ前面パネル、吹出口など本体に触れないでください。
- 高いところでの作業になりますので足場には十分お気を付けてください。
- 台所用中性洗剤をお使いください。
(住宅用、家具用アルカリ性合成洗剤などは変質、変色の原因になります)
- お手入れのあと、熱による乾燥はしないでください。
(変質、変色の原因になります)

フィルターのお手入れ

1. フィルターのはずしかた

前面パネルの両サイドにある取っ手に指をかけて矢印の方向に引っ張って、フィルターを前面パネルよりはずしてください。
(ほこりの落下に気をつけてください)

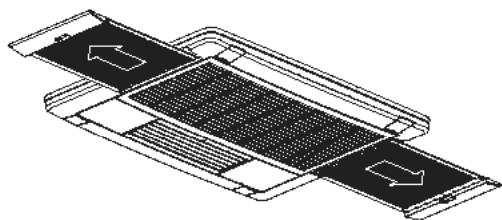

2. フィルターのお手入れ

①掃除機でほこりを吸い取ってください。

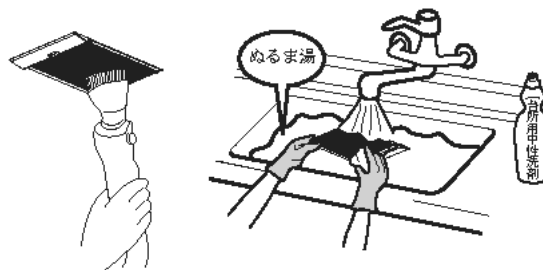

②台所用中性洗剤を薄めたぬるま湯に浸し、水洗いしたあと、からぶきをして水滴をよくふきとる。
※熱による乾燥はしないでください。
(変形、変色の原因になります)

3. フィルターの取り付けかた

フィルターを前面パネルのすき間に最後まで差し込む。
※左右対称のため、どちらに取り付けてもかまいません。

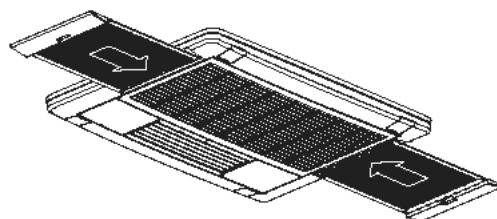

前面パネルのお手入れ

前面パネルの汚れは、台所用中性洗剤をうすめにつけた布でよく拭いてから、乾いた柔らかい布で拭いてください。

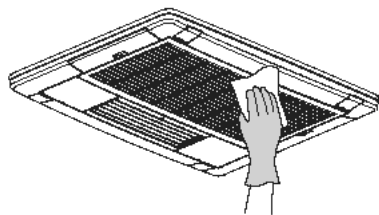

リモコンのお手入れ

リモコンの汚れは、水にぬれた布をかたく絞り、軽くふきとってください。

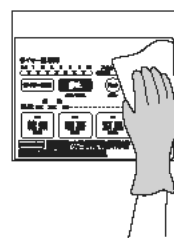

ファンのお手入れ

本体(ファン等)のお手入れについては、高所での作業となるため専門業者に依頼する事として、工事説明書に記載されています。

故障かな？と思ったら

■ 次の表に従って調べていただき、なお異常があるときは必ず電源を切り、お買い上げの販売店、または工事店に修理を依頼（またはご相談）をしてください。

症 状	原 因	処 置 方 法
・ 運転しない	① 停電 ② 電源ブレーカーが切れている ③ 電源部温度ヒューズの溶断 ④ 電流ヒューズの溶断 ⑤ 電源トランスの溶断 ⑥ 本体またはリモコン基盤不良	① 電源が復帰するまで待ってください ② 電源ブレーカーを「入」にする ③ メイン基盤の交換 ④ メイン基盤の交換 ⑤ メイン基盤の交換 ⑥ 本体基盤またはリモコンの交換
・ 運転ボタンを押しても運転しない ・ 運転ランプは点灯する	① 本体基盤不良 ② ファンモーター不良 ③ リモコン異常 ④ リモコンコード接続不備	① 本体基盤の交換 ② ファンモーター交換 ③ リモコン交換 ④ リモコンコード接続
・ リモコンが異常だと思う ・ タイマー表示が異常 ・ 設定が出来ない ・ 停止が出来ない	① リモコン異常 ② 本体基盤異常	① リモコン交換 ② 本体基盤交換
・ 換気しない ・ 浴室の乾きが悪い (正常に運転する)	① 吸込口、フィルターにホコリ等が詰まっている ② 換気口が詰まっている ③ 換気だけでは乾かない ④ 空気取入口(ガラリ)または浴室ドアが開いていない ⑤ 逆止弁が動かない ⑥ ダクト配管に異常がある	① 吸込口、フィルターのお手入れをする ② 換気口をお手入れする ③ 乾燥運転や涼風運転を使用する ④ 空気取入口(ガラリ)を開ける または浴室ドアを若干開ける ⑤ 逆止弁が動くようにする ⑥ ダクト配管を正常にする
・ 洗濯物の乾きが悪い	① 吸込口、フィルターにホコリ等が詰まっている ② ランドリーパイプの取付位置は適正ですか ③ 脱水が十分されていない ④ 密着させて干している ⑤ 空気取入口(ガラリ)または浴室ドアが開いていない ⑥ 逆止弁が動かない ⑦ ダクト配管に異常がある	① 吸込口、フィルターのお手入れをする ② 温風吹出口から20～25cmの位置に取り付ける。 ③ 十分(5分以上)に脱水する ④ 適当な間隔で対流を良くする ⑤ 空気取入口(ガラリ)を開ける または浴室ドアを若干開ける ⑥ 逆止弁が動くようにする ⑦ ダクト配管を正常にする
・ 温風が出ない	① 本体基盤またはリモコン不良 ② サーミスタ不良 ③ ヒーター部温度ヒューズ切れ	① 本体基盤またはリモコンの交換 ② サーミスタ交換 ③ ヒーター部温度ヒューズ交換
・ 異常音がする	① ファン部に異物が入っている ② ファンモーター不良 ③ ファン固定ねじが緩んでいる ④ 換気部が詰まるなどして風量が出なくなる	① 異物を取り除く ② ファンモーター交換 ③ ファン固定ねじを締め付ける ④ 換気風量が正常にでないとき異常音がする事があります
・ 浴室内に水滴が異常に落ちてくる	① 本体に結露水の付着 ② 排気ダクト内の水滴が浴室内に逆流する	① 本体の結露水を拭き取る ② 排気ダクトは外壁に向かって下り勾配になるように施工する

故障かな？と思ったら (つづき)

異常表示

リモコンに以下の様なエラー表示内容がでた時は電源を切り、お買い上げの販売事業者・取り付け事業者へ連絡してください。

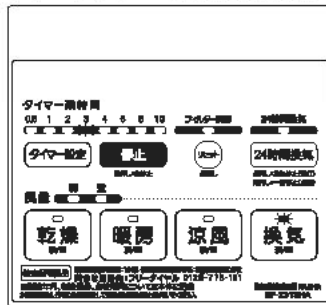

【リモコン】

エラー内容	リモコンエラー表示内容	原因	〈応急運転〉 処置
室温サーミスタ異常 ※1	早点減	断線・短絡等	乾燥・暖房のみ運転不可
室温異常 ※1	早点減	室温 60℃以上検出	乾燥・暖房のみ運転不可
リモコン通信異常 ※1	早点減	断線・短絡・ノイズ等	リモコンケーブル等交換
E E P R O M異常	早点減	読込 3 回エラー	全停止
本体 C P U異常	早点減	フラッシュメモリー等	全停止
ヒータサーミスタ異常 ※3	残時間の LED 早点減	ヒ-クル-発熱(95℃以上)検出・サーミスタ短絡/断線	運転不可
基盤寿命警告 ※2	遅点減	部品寿命経過	寿命警告
基盤寿命エラー ※2	早点減	部品寿命経過	寿命エラー
リモコン機種違い	遅点減	接続リモコン違い	運転不可 (正常リモコン接続で復帰)
電源異常 ※4, ※5	LED全点滅 早点減	電源違い(200V等)	運転不可(復帰不可)

“全停止”のエラーはリセット操作(停止SW長押し10秒)でエラー表示を消す事が出来ますが、リセット後もエラー状態を検出した場合は再度エラー表示します。

- ※1 室温サーミスタ異常、室温異常時は乾燥・暖房運転のみ停止し、他の運転は可能です。また、室温異常の復帰は室温55℃未満に下がった時点で自動復帰しますが、復帰後もヒータ保護は温度センサー補正設定温度に下がるまで動作するので、ヒータは動作しません。
- ※2 基盤寿命警告は、11.5年で警告表示が出ます。→停止ボタンのリセット操作で運転できます。(1回目は基盤警告表示)
12年経過で基盤寿命エラーの表示が出ます。→点滅している4つのボタンを同時に3秒間長押しすることで、応急運転ができます。
- ※3 ヒータリレー発熱検出時、運転停止しますがヒータ冷却のための「送風ファン」は、強制的にON状態を継続します。
また、ヒータリレー発熱検出時もサーミスタ短絡/断線のどちらの場合も、エラー検出後は停止SW長押しでのリセット操作は不可となり、AC電源の供給OFFしないとリモコンのエラー表示は解除出来なくなります。
- ※4 電源違いで200V等を投入した場合は、リモコンエラー表示内容として表記してありますが回路がすぐ遮断され、リモコンに表示内容が表示されません。
(100V品に200V投入された場合、保護回路によりヒューズが切れるため)
- ※5 200V品に100V投入時、電源状態によりLED点滅しない(電圧不足で出来ない)場合があります。

●このことは、工事説明書の14ページ「故障かな？と思ったら」にも記載されています。

長期使用製品安全点検制度について

■長期使用製品安全点検制度とは

- 長期使用製品安全点検制度とは、「消費生活用製品のうち、消費者自身による保守が難しく、長期間の使用に伴い生じる(経年劣化)による重大事故の発生のおそれが高いもの(特定保守製品)について、経年劣化による重大事故を未然に防止するため、消費者による点検その他の保守を適切に支援する制度」です。

■特定保守製品とは

- この商品は、消費生活用製品安全法(消安法)で指定された「特定保守製品」です。
- 特定保守製品とは、「消費生活用製品のうち、長時間の使用に伴い生じる劣化(経年劣化)により安全上支障が生じ、一般消費者の生命または身体に対して特に重大な危害を及ぼすおそれが多いと認められる製品であって、使用状況等からみてその適切な保守を促進することが適当なもの(消安法第2条第4項)」として政令で定められた製品です。

■制度の概要

- お買い上げいただいた商品について、ご購入時に所有者情報(お名前や住所など)をご登録いただき、所定の点検期間に「点検の通知」が登録いただいた住所に届きますので、内容をご確認いただき点検の申し込みを行ってください。点検員が有償で法定点検を実施いたします。

【制度の流れ】

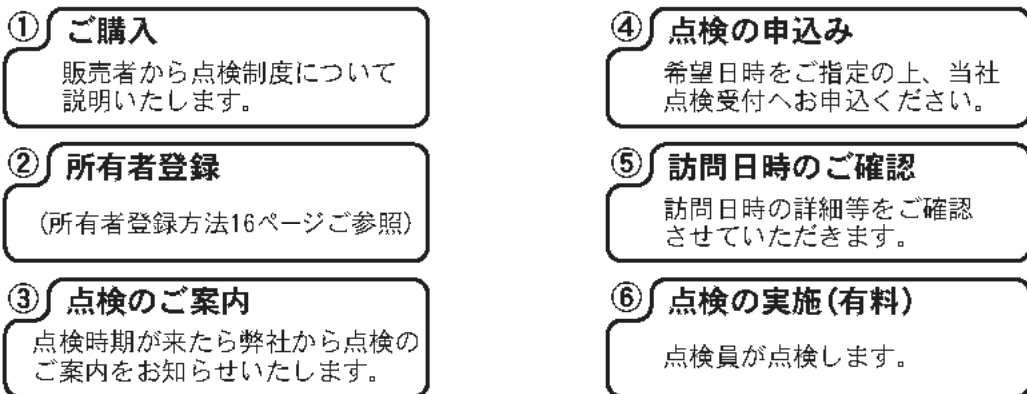

商品への表示について

- 本商品は、前面パネル・機器本体・リモコンに、特定保守製品・型式・特定製造事業者等名・製造年月・製造番号・設計標準使用期間・点検期間・問合せ連絡先を表示しています。
(製造年月・製造番号・点検期間は前面パネル、機器本体のみ表示)

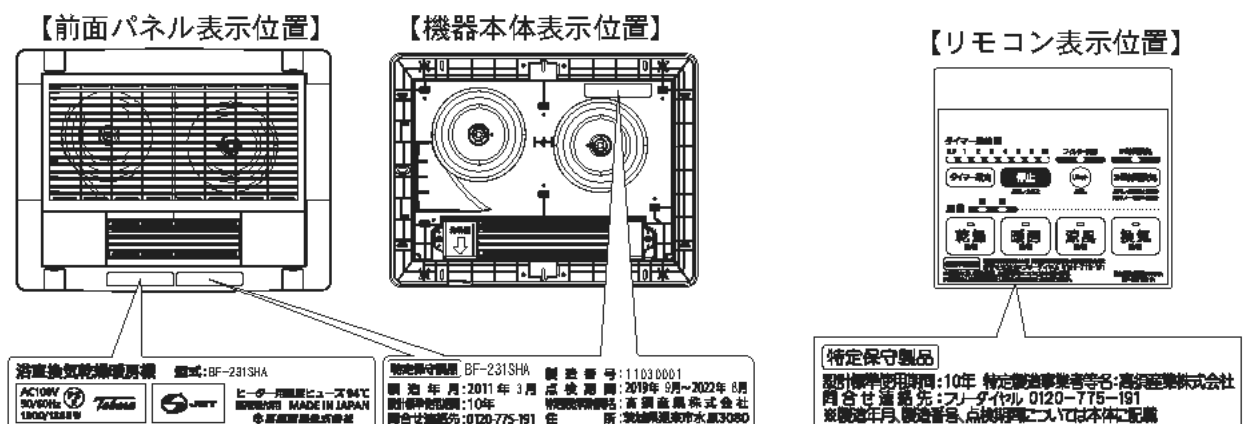

所有者登録について

■所有者登録について

- 特定保守製品の所有者は、この商品の製造事業者等に法定の所有者登録をすることが責務として求められています（消安法32条の8第1項）。
- 所有者登録の方法（4通りあります）

所有者票 (返信はがき) での登録	本製品には、法で定められた所有者票（橙色のビニール袋に入っています）が添付されています。 所有者票に所定事項を記入のうえ、ミシン目で切り取って返信してください。（インターネット、電話、FAXから登録していただく場合は、所有者票の返信は不要です。）
インターネット での登録	【 http://www.takasu-tsk.com 】へアクセスし、「お客様登録」の画面の案内にしたがって登録してください。
電話での登録	高須産業株式会社 長期使用製品相談窓口 所有者登録係 【☎0120-775-191】へ連絡してください。 受付時間 午前9:00～午後5:00(月～金)/携帯電話・PHSからもご利用できます。 (土・日・祝日・年末年始および夏期休暇は休ませていただきます。)
FAXでの登録	ハガキに所定事項をご記入のうえ、FAX：0299-67-5120へ返信してください。

- 登録いただいた所有者情報は消安法、個人情報保護法および当社規定により適切に管理し、法定点検のお知らせと実施、その他製品安全に関するお知らせ（製品の保守、買い替え、廃棄に関するご案内）をする場合以外には使用いたしません。

■所有者情報に変更が生じたときは

- 引っ越しなどで住所が変わった場合や所有者が変わった場合など所有者登録の内容に変更が生じた場合には、登録内容を変更することが求められています（消安法第32条の8第2項）。速やかに下記窓口までご連絡ください。登録の内容の変更を行わないと点検の通知が届かなくなりま。必ずお知らせください。

高須産業株式会社 長期使用製品相談窓口 所有者登録係
0120-775-191へ連絡してください。
受付時間 午前9:00～午後5:00(月～金)/携帯電話・PHSからもご利用できます。
(土・日・祝日・年末年始および夏期休暇は休ませていただきます。)

設計標準使用期間について

■設計標準使用期間について

	<ul style="list-style-type: none">●本製品の設計標準使用期間※1は10年※2です。●設計標準使用期間を超えてご使用された場合は、部品等の経年劣化による発火・けが等の事故に至るおそれがあります。●点検期間内に法律で定められた点検(有償)をお受けください。
---	---

- ※1 設計標準使用期間とは、使用時間や温湿度など標準的な使用条件（「設計標準使用期間の算定の根拠について」参照）の下で、適切な取り扱いで使用し、適切な維持管理が行われた場合に、安全上支障なく使用することができる標準的な期間として商品ごとに設定される物です（消安法第32の3）。
- ※2 設計標準使用期間は、消安法で規定された設定基準に基づき算出された数値で、保証期間とは異なります。

設計標準使用期間は、「使用開始時期から」ではなく、「製造時期から」となります。

設計標準使用期間について

■設計標準使用期間の算定根拠について

- この商品の設計標準使用期間は、JIS C 9920-2「浴室用電気乾燥機の設計標準使用期間を設定するための標準使用条件」による。

区分	項目	条件
環境条件	電圧	単相100V/単相200V
	周波数	50Hz/60Hz
	温度	20℃
	湿度	65%
	設置	工事説明書による標準設置
負荷条件	負荷	取扱説明書による定格負荷 (浴室の広さ、乾燥する衣類の量)
想定時間	1年間の 使用時間	換気時間 8,458時間/年 (24時間換気、ただし暖房時間を除く) 乾燥時間 650時間/年 暖房時間 302時間/年

〈次の場合、製品に表示している点検期間よりも早期に点検を依頼してください。〉

- ①標準的な使用条件を超える使用頻度や異なる使用環境などでお使いいただいた場合は、設計標準使用期間よりも短い期間で経年劣化が起きる可能性があります。この場合、製品に表示されている点検期間よりも早期に点検を依頼してください。
- ②本体の目的以外の用途や業務用に使用された場合、記載の設計標準使用期間よりも短い期間で経年劣化が起き、重大事故に至るおそれが高くなります。このようなご使用はおやめください。

点検(有償)について

■点検について

- 特定保守製品の所有者は、経年劣化による重大事故を防止するために、商品ごとに設定された点検期間中に法定の点検を受けるなど、その保守に努めることが責務として求められています。(消安法第32条の14)。
この商品の機器本体に表示してある点検期間になったら、忘れずに点検を受けてください。
- 法定の点検後も継続してご使用いただく場合には、こまめに点検を受けることが安全にお使いいただくために必要となりますので、ご注意ください。

■点検の通知について

- 所有者登録をしていただいた方に、点検期間の始まる前に法定の点検通知をいたします(消安法第32条の12)。通知を受け取られましたら、通知に記載されている指定の方法で点検をお申込みください。

■点検期間について

- この商品の点検期間は、機器本体に表示されています。(13ページ「商品への表示について」参照)
- この商品は、設計標準使用期間(10年)の終了期間の前後1年6ヶ月の3年間を点検期間として設定しています。

■点検の実施について

- 点検は、弊社社員または委託業者が行います。
- この点検は、ご利用いただいている商品が、点検実施時点において点検基準に適合しているかを確認するもので、その後の安全を保証するものではありません。
- 点検の結果、整備が必要となった場合は、点検料金とは別に有償にて実施いたします。
- 点検の結果、整備が必要となった場合でも、点検期間が過ぎている場合、所定の部品保有期間を過ぎていた場合、整備に必要な部品を保有していない場合があります。その際は、不適合があっても整備に応じられません。

点検(有償)について

■点検料金について

- この点検は有償となり、所定の点検料金をお客様にご負担いただくこととなります。
- 点検料金は、①点検技術料②出張料③その他諸経費④消費税の合計金額となります。点検料金については、下記窓口にご確認ください。ホームページでは、点検料金に関するご案内をしております。

高須産業株式会社 長期使用製品相談窓口

フリーダイヤル(無料) **0120-775-191** 携帯電話・PHSからもご利用いただけます。

※お電話番号をお確かめのうえ、おかけ間違いのないようご注意ください。

受付時間 ●午前9:00～午後5:00

(土曜・日曜・祝日と年末年始・夏期休暇を除く)

ホームページアドレス: URL: <http://www.takasu-tsk.com>

■整備用部品の保有期間について

- この商品の部品の保有期間は、商品の製造打ちきり後下記に示す期間となります。

整備用部品	保有期間12年	点検の結果、点検基準に適合していない部分を修理するための部品です。
補修用性能部品	保有期間6年	商品の機能を維持するために必要な部品です。

※整備用部品は、補修用性能部品(製品の機能を維持するために必要な部品)とは異なります。

日常の点検・お手入れについて

- この商品を安全にお使いいただくために、日常の点検・お手入れを行ってください。
- 日常の点検については17ページ「愛情点検」、お手入れについては10ページ(お手入れのしかた)をご覧ください。
- 異音・異臭・振動などの症状がみられましたら、ただちにご使用を中止し、専用のブレーカーを切って、お買い上げの販売店または工事店に点検・修理を依頼してください。

点検制度についてのお問い合わせ先

1)点検についてのお問い合わせは、下記窓口をお願いいたします。

高須産業株式会社 長期使用製品相談窓口

フリーダイヤル(無料) **0120-775-191** 携帯電話・PHSからもご利用いただけます。

※お電話番号をお確かめのうえ、おかけ間違いのないようご注意ください。

受付時間 ●午前9:00～午後5:00

(土曜・日曜・祝日と年末年始・夏期休暇を除く)

仕 様

電 源	型 式	運 転 モード	消費電力 (W)	循環風量 (m ³ /h)	換気風量 (m ³ /h)	騒 音 (dB)	質 量 (kg)	
単相 100V 50/60Hz	BF-231SHA	乾 燥	強	1300/1350	150/160	180/200	42/45	約6.1
			弱	1190/1170	110/110	100/100	40/42	
		暖 房	強	1280/1320	150/160	—	35/38	
			弱	1180/1160	110/110	—	30/30	
		涼 風	強	50/56	150/160	180/200	42/45	
			弱	31/32	110/110	100/100	40/42	
		換 気	強	26/30	—	180/200	42/45	
			弱	17/17	—	100/100	30/30	
24時間換気	—	17/17	—	100/100	30/30			

電 源	型 式	運 転 モード	消費電力 (W)	循環風量 (m ³ /h)	換気風量 (m ³ /h)	騒 音 (dB)	質 量 (kg)	
単相 200V 50/60Hz	BF-231SHA2	乾 燥	強	2200/2400	150/160	180/200	44/47	約6.9
			弱	1950/2070	110/110	120/120	40/40	
		暖 房	強	2170/2370	150/160	—	40/44	
			弱	1930/2050	110/110	—	38/38	
		涼 風	強	52/62	150/160	180/200	44/47	
			弱	37/37	110/110	120/120	40/40	
		換 気	強	28/33	—	180/200	42/45	
			弱	20/20	—	120/120	32/32	
24時間換気	—	20/20	—	120/120	32/32			

上記仕様は静圧0 Pa (パスカル) 時の値です。

※この換気乾燥暖房機は、ご使用にならないときでも約2.4/1.9 W (50/60) Hzの電力を消費しています。

保証とアフターサービス (必ずお読みください)

アフターサービス等について、おわかりにならないときは、お買い上げの販売店にお問合わせください。

①保証書	保証書は、必ず「お買い上げ日・販売店名」等の記入をお確かめのうえ、販売店から受け取っていただき、内容をよくお読みの後大切に保管してください。 保証期間 お買い上げ日から1年間です。
②修理を依頼される時	この取扱説明書をよくお読みのうえ、「故障かな?・・・と思ったら」(P. 11)の点検をしていただき、それでも故障と思われる場合には運転を停止し、ご自分で修理なさらないでお買い求めの販売店または工事店にご相談ください。 ●修理料金の仕組み 技術料・・・故障箇所の診断・修理及び部品交換・調整などの作業にかかる費用です。 部品代・・・修理に使用した部品及び補助材料代です。 出張料・・・お客様の依頼により製品のある場所へ技術者を派遣する場合の費用です。
保証期間中	保証の規定に従ってお買い上げの販売店が修理をさせていただきますので、恐れ入りますが、保証書をご用意のうえ、お買い上げの販売店にご連絡ください。
保証期間経過後	お買い上げの販売店にご依頼ください。修理すれば使用できる製品については、ご希望により有料で修理いたします。
③補修用性能部品の保有期間	浴室換気乾燥暖房機の補修用性能部品 (機能維持のために必要な部品) の保有期間は製造打ち切り後6年です。

※ご使用中に下記のような症状がないか確認をしてください。

愛情点検



☆長年ご使用の浴室換気乾燥暖房機の点検を!

ご使用の際
このようなことは
ありませんか。

- 運転開始後回転音が不規則に聞こえたり回転しない。
- 運転中に異常音や振動がする。
- 異臭がする。
- その他の異常を感じる。

使用中止

このような症状のときは、使用を中止し、故障や事故の防止のため、電源を切り、必ずお買い上げの販売店に点検・修理を依頼してください。

保証書

保証書

型 式	製造番号		
保証期間	お買い上げ日	年 月	日より1年間
※お客様	お名前 ご住所	様 TEL	— —
※販売店	店名 住所	TEL	— —

※ 印欄に記入のない場合は無効となりますから必ずご確認ください。

お買い上げいただき誠にありがとうございました。

- お買い上げの日から上記の期間内に故障した場合は本書の記載内容に基づき、お買い上げの販売店にご依頼の上、本書をご提示ください。
- お客様にご記入いただいた保証書の控えは、保証期間内のサービス活動及びその後の安全点検活動のために記載内容を利用して頂く場合がございますので、ご了承ください。

[無償修理規定]

1. 工事・取扱説明書や本体ラベルその他の注意書きに従った正常な使用状態で、保証期間内に故障が発生した場合は、無償修理しますのでお買い上げの販売店にご依頼ください。
 2. 保証期間内でも、次の場合は有償修理となります。ご注意ください。
 - a) 使用上の誤りや不当な修理・改造により故障・損傷。
 - b) お買い上げ後の転倒・取付場所の移動・輸送・落下等により故障・損傷。
 - c) 一般家庭用以外または業務用として使用された場合の故障・損傷。
 - d) 火災・地震・風水害・ガス害・落雷・その他天災地変・公害・異常電圧その他外的要因による故障・損傷。
 - e) 工事・取扱説明書で禁止されている設置をされた場合。
 - f) 本書のご提示がない場合。
 - g) 本書に所定の記入がなされていない場合や字句を書き換えられた場合。
 3. 下記の場合、修理もしくは保証を致しかねますのでご了承ください。
 - a) 本機の誤使用や指定場所以外の使用による他の機器の故障・損傷あるいはそれにより発生した障害。
 - b) 本機を使用したことにより発生した変色・変形などの傷害。
(ご使用のまえに、必ずご確認ください。)
 4. 本書は日本国内でのみ有効です。
This Warranty is valid only in Japan.
 5. 本書は再発行いたしませんので紛失しないよう大切に保存してください。
- この保証書は本書に明示した期間、条件のもとにおいて無料修理をお約束するものです。
この保証書によって保証書を発行している者（保証責任者）及びそれ以外の事業者に対するお客様の法律上の権利を制限するものではありません。
保証期間経過後の修理等についてご不明の場合は、お買い上げの販売店にお問い合わせください。

【特定製造事業者】

 **高須産業株式会社**

空調システム

〒311-2404 茨城県潮来市水原3080
TEL 0299-67-5151 (代) FAX 0299-67-5120
URL: <http://www.takasau-tak.com> E-mail: info@takasau-tak.com