

TSK 保証書

型式		製造番号	
保証期間	お買い上げ日 年 月 日より1年間		
※お客様	お名前 ご住所	様 TEL	— —
※販売店	店名 住所	TEL	— —

※ 印欄に記入のない場合は無効となりますから必ずご確認ください。
お買い上げいただき誠にありがとうございました。

- お買い上げの日から上記の期間内に故障した場合は本書の記載内容に基づき、お買い上げの販売店にご依頼の上、本書をご提示ください。
- お客様にご記入いただいた保証書の控えは、保証期間内のサービス活動及びその後の安全点検活動のために記載内容を利用させて頂く場合がございますので、ご了承ください。

【無償修理規定】

1. 施工・取扱説明書や本体ラベルその他の注意書きに従った正常な使用状態で、保証期間内に故障が発生した場合は、無償修理しますのでお買い上げの販売店にご依頼ください。
2. 保証期間内でも、次の場合は有償修理となります。ご注意ください。
 - a) 使用上の誤りや不当な修理・改造により故障・損傷。
 - b) お買い上げ後の転倒・取付場所の移動・輸送・落下等により故障・損傷。
 - c) 一般家庭用以外または業務用として使用された場合の故障・損傷。
 - d) 火災・地震・風水害・ガス害・落雷・その他天災地変・公害・異常電圧その他外的要因による故障・損傷。
 - e) 施工・取扱説明書で禁止されている設置をされた場合。
 - f) 本書のご提示がない場合。
 - g) 本書に所定の記入がなされていない場合や字句を書き換えられた場合。
3. 下記の場合、修理もしくは保証を致しかねますのでご了承ください。
 - a) 本機の誤使用や指定場所以外の使用による他の機器の故障・損傷あるいはそれにより発生した障害。
 - b) 本機を使用したことにより発生した変色・変形などの傷害。（ご使用のまえに、必ずご確認ください。）
4. 本書は日本国内でのみ有効です。
This Warranty is valid only in Japan.
5. 本書は再発行いたしませんので紛失しないよう大切に保存してください。

- この保証書は本書に明示した期間、条件のもとにおいて無料修理をお約束するものです。この保証書によって保証書を発行している者（保証責任者）及びそれ以外の事業者に対するお客様の法律上の権利を制限するものではありません。保証期間経過後の修理等についてご不明の場合は、お買い上げの販売店にお問い合わせください。

高須産業株式会社

〒311-2404 茨城県潮来市水原3080
TEL0299-67-5151

快適な住まいは換気から

トイレ用換気扇

先端取付型

中間取付型

取扱/取付説明書（保証書付）

高須産業株式会社

先端型75タイプ
型式：T-75

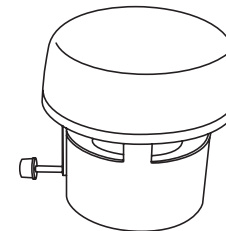

中間型タイプ
型式：T-100S

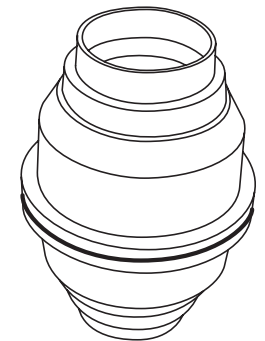

先端型100タイプ
型式：T-100

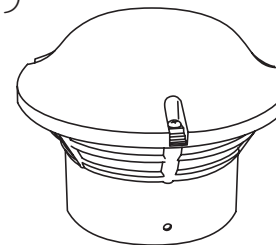

このたびはトイレ用換気扇をお買い上げいただき、まことにありがとうございます。

- この取扱説明書をよくお読みのうえ、正しく安全にお使いください。
- ご使用前に「安全上のご注意」（2～3ページ）を必ずお読みください。
- 取扱/取付説明書は大切に保管してください。

もくじ

安全上のご注意	2～3
各部の名前	3
使いかた	4
仕様	4
取り付けかた	5～6
試運転	6
長期使用製品安全表示制度 に基づく本体表示について	7
保証書	8

安全上のご注意 (必ずお守りください)

お使いになる人や他の人への危害、財産への損害を未然に防止するため、必ずお守りいただくことを、次のように説明しています。

■表示内容を無視して誤った使いかたをしたとき生じる危害や損害の程度を、次の表示で区分し、説明しています。

警告 この表示の欄は「死亡または重傷などを負う可能性が想定される」内容です。

注意 この表示の欄は「傷害を負う可能性または物的損害のみが発生する可能性が想定される」内容です。

■お守りいただく内容の種類を、次の絵表示で区分し、説明しています。(下記は、絵表示の一例です。)

 このような絵表示は、してはいけない「禁止」内容です。

 この絵表示は、必ず実行していただく「強制」内容です。

警告

■絶対に分解したり修理・改造しない

 火災・感電・けがの原因となります。

分解禁止

●修理はお買い上げの販売店・工事店またはこの説明書に記載の「修理相談窓口」へご相談ください。

■電源プラグのほこり等は定期的にふき取る

 電源プラグにほこり等がたまると湿気等で絶縁不良となり、火災の原因になります。

●電源プラグを抜き、乾いた布でふいてください。

■コンセントや配線器具の定格を超える使い方や、交流100V以外での使用はしない

 たこ足配線等で定格を超えると、発熱による火災の原因となります。

禁止

■電源コード、電源プラグを破損するようなことはしない(傷つけたり、加工したり、熱器具に近づけたり、引っ張ったりしない)

■お手入れの際は、電源プラグをコンセントから抜く

 感電やけがをすることがあります。

電源プラグを抜く

■電源プラグをぬれ手で抜き差ししない

 感電のおそれがあります。

ぬれ手禁止

■水につけたり、水や洗剤をかけたりしない(モータースイッチなどの電気部品)

 ショートや感電のおそれがあります。

水ぬれ禁止

■電源プラグは根元まで確実に差し込む

 差し込みが不完全ですと、感電や発熱による火災の原因になります。

●傷んだプラグ、ゆるんだコンセントは使用しないでください。

 傷んだまま使用すると、感電・ショート・火災の原因になります。

禁止

●コードやプラグの修理は、販売店にご相談ください。

3. 長期使用製品安全表示制度に基づく本体表示について

■本体への表示内容

※経年劣化により危害の発生が高まるおそれがあることを注意喚起するために電気用品安全法で義務付けられた右の内容の表示を本体におこなっています。



【製造年】 本機ご西曆4桁で記載 【設計上の標準使用期間】 3年
設計上の標準使用期間を超えて使用されますと、経年劣化による発火・けが等の事故に至るおそれがあります。

●「経年劣化とは」
長時間にわたる使用や放置に伴い生ずる劣化をいいます。

■設計上の標準使用期間とは

※設計上の標準使用期間は、運転時間や温湿度など標準的な使用条件に基づく経年劣化に対して製造した年から安全上支障なく使用することが出来る標準的な期間です。

※設計上の標準使用期間は、消費生活用製品安全法で規定された設定基準に基づき算出された数値で、保証書に定める無償保証期間とは異なります。また、偶発的な故障を保証するものでもありません。

●設計上の標準使用期間は、以下の標準的な使用条件に基づき算出されています。

※標準的な使用条件は、【JIS C 9921-2】にて定められています。

区分	項目	条件
環境条件	電圧	単相100V
	周波数	50Hz/60Hz
	温度	20℃ JIS C 9603から引用
	湿度	65% JIS C 9603から引用
	設置	製品の工事説明書による標準設置
負荷条件	負荷	製品の取扱説明書による定格負荷
想定時間	1年間の使用時間	トイレ 2,614時間/年

お願い

※本体の目的以外の用途や業務用に使用された場合、記載の設計標準使用期間よりも短い期間で経年劣化が起き、重大事故に至るおそれが高くなります。このようなご使用はおやめください。

※標準的な使用条件を超える使用頻度や異なる使用環境などでお使いいただいた場合は、設計標準使用期間よりも短い期間で経年劣化が起きる可能性があります。この場合、製品に表示されている点検期間よりも早急に点検を依頼してください。点検期間については下記にお問い合わせください。

高須産業株式会社 長期使用製品相談窓口

《電話でのお問い合わせ先》 フリーダイヤル(無料)

0120-775-191

携帯電話・PHSからもご利用いただけます。

※お電話番号をお確かめのうえ、おかけ間違いのないようご注意ください。

受付時間 ●午前9:00～午後5:00

(土曜・日曜・祝日と年末年始・夏期休暇を除く)

愛情点検

☆長年ご使用の換気扇の点検を!



ご使用の際このようなお知らせありませんか。

- スイッチを入れても羽根が回転しない。
- 回転が遅い。または回転が不規則である。
- 運転中に異常音や振動がする。
- こげ臭いにおいがする。
- その他の異常がある。

使用中止

このような症状のときは、使用を中止し、故障や事故の防止のため、電源を切り、必ずお買い上げの販売店に点検・修理を依頼してください。

1. 取り付けかた つき

電源コード

①電源コードは、雨水がきれるように一度たるませてからビニールテープ（市販品）を使用して固定し、コンセントに接続してください。

②壁スイッチは、できるだけトイレに入る前に操作できる位置に設置してください。

【先端型】

型式：T-75
型式：T-100

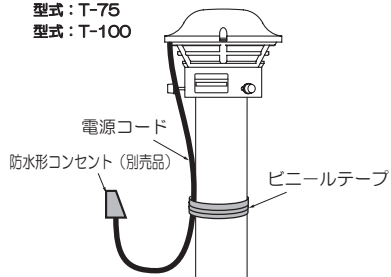

【中間型】

型式：T-100S

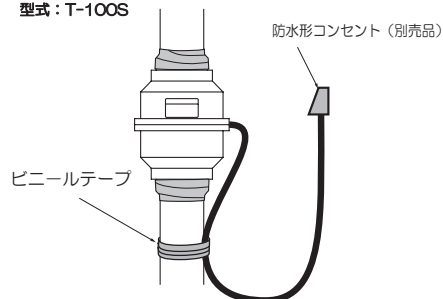

イラストはT-100

お願い

- 電源コードを屋外や雨のかかるおそれのある場所で接続する場合は、危険ですから防水形コンセントをお使いください。
- 電気配線、電気工事などについては購入店又は、電気工事店などにご相談ください。
- 壁スイッチで操作をおこなう場合、市販品のスイッチをご利用ください。

臭突 ※臭突は下表のものを使用してください。

	T-75	T-100	T-100S
硬質塩化ビニール管 VU-65 (外径76mm)	○	—	—
〃 VU-75 (外径89mm)	○	○	—
〃 VU-100 (外径114mm)	—	○	○
〃 LP-75 (外径80mm)	○	—	—
〃 LP-85 (外径89mm)	○	○	—
〃 LP-100 (外径104mm)	○	○	○

※臭突の高さは軒先から30cm～50cm程度高くするように取り付けてください。
 ※換気扇取り付けの強度上、肉厚が2mm以上の臭突を使用してください。（ヒビ割れ・切り口の悪いものはご使用をお避けください。）
 ※使槽壁に吸込口をあけ、臭突を配置し取り付けます。吸込口は必ず床板より下へ配置しないと効果ありませんので、特に吸込口の位置にご注意ください。

2. 試運転

■運転方法

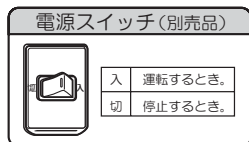

■試運転

電源スイッチ（別売品）を「入」にして運転し、異常がないか確かめる

- 異常な振動・騒音がありませんか？



注意

■本体は、しっかり取り付いているか、確認する

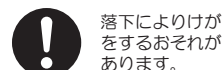

落下によりけがをするおそれがあります。

■部品は確実に取り付ける



落下により、けがをするおそれがあります。

■交流100ボルト以外で使用しない



火災・感電の原因となります。

■長期間使用しないときは、電源プラグをコンセントから抜く



絶縁劣化による感電や漏電火災の原因になります。

電源プラグを抜く

■電気工事は必ず電気工事店に依頼してください



誤った電気工事は、漏電、感電や火災のおそれがあります。

■電源コードを引っ張ってプラグを抜かない



プラグを持って抜かないとコードが傷み、ショートや発火することがあります。

禁止

■浴室など、湿気の多いところに取り付けない



感電や故障の原因となります。

水場使用禁止

お願い

■高温（40℃以上）になる場所で使わないでください。製品の変形やモーターの寿命を縮める原因となります。

各部の名前と寸法

先端型 T-75

単位：mm

先端型 T-100

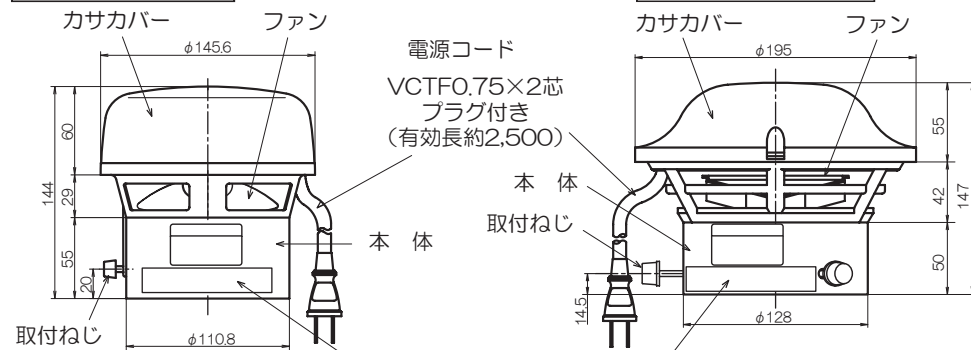

中間型 T100S

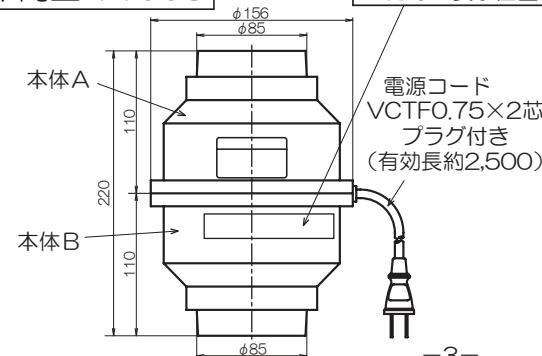

経年劣化に係る注意喚起のための表示位置

【先端型付属品】

- 取付ねじ・・・3ヶ
- 四角ナット・・・3ヶ
- 取扱/取付説明書・・・1冊

【中間型付属品】

- 取扱/取付説明書・・・1冊

使いかた

■電源スイッチ（別売品）の操作

電源スイッチは、設置されていない場合もあります。

入 運転するとき。

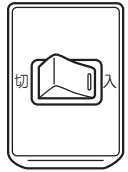

切 停止するとき。

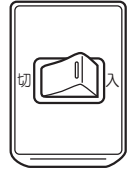

※本商品は連続して運転していただくと一層効果があります。

仕様

定 格	型 式	消費電力 (W)	風 量 (m ³ /h)	騒 音 (dB)	本体質量 (kg)
AC100V 50Hz/60Hz	T-75	9/8	71/70	38	約0.85
	T-100	16/14	72/68	44/42	約1.2
	T-100S	16/15	72/65	40/38	約1.1

取付工事

1. 取り付けかた

■ 本体

■先端型 型式：T-75/T-100

換気扇本体を【取付例1】のように臭突の先端に取り付けてください。

- ①換気扇本体を臭突の先端に最後まで押し込む。
(垂直に押し込んでください。)
- ②換気扇本体を臭突の先端に最後まで押し込み、
取付用取付ねじ（3個）を手で締め付けて固定する。
(換気扇と臭突の中心を合わせる)

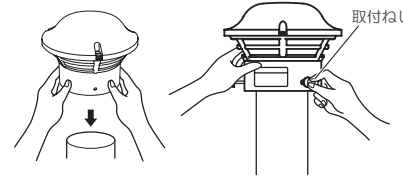

■お願い

工具（ペンチなど）を使用しないでください。本体の破損の原因となります。

■中間型 型式：T-100S

換気扇本体を【取付例2】のように臭突の中間に取り付けてください。

- ①パイプを取り付ける場合は、最後まで押し込んでください。

図1



- ②パイプと換気扇本体の接合部分は、図2のように上部・下部にビニールテープ（市販品）またはコーキング材（市販品）で確実に密封してください。

図2

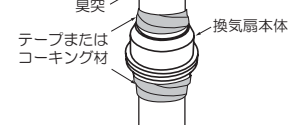

- ③臭突の上部には雨などが入らないよう必ず右図のような傘をつけてください。

図3

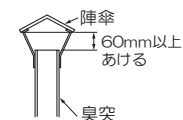

■ 取り付け参考図

【取付例1】先端型

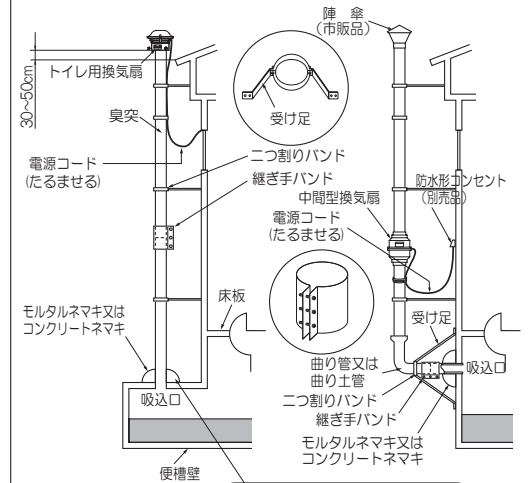

【取付例2】中間型

臭突の最下部は、下図のように基礎固めをしてください。

